

СХЕМЫ СТРОПОВОК ГРУЗОВ

СТРОПОВКА ЖЕЛЕЗОБЕТОННЫХ ИЗДЕЛИЙ

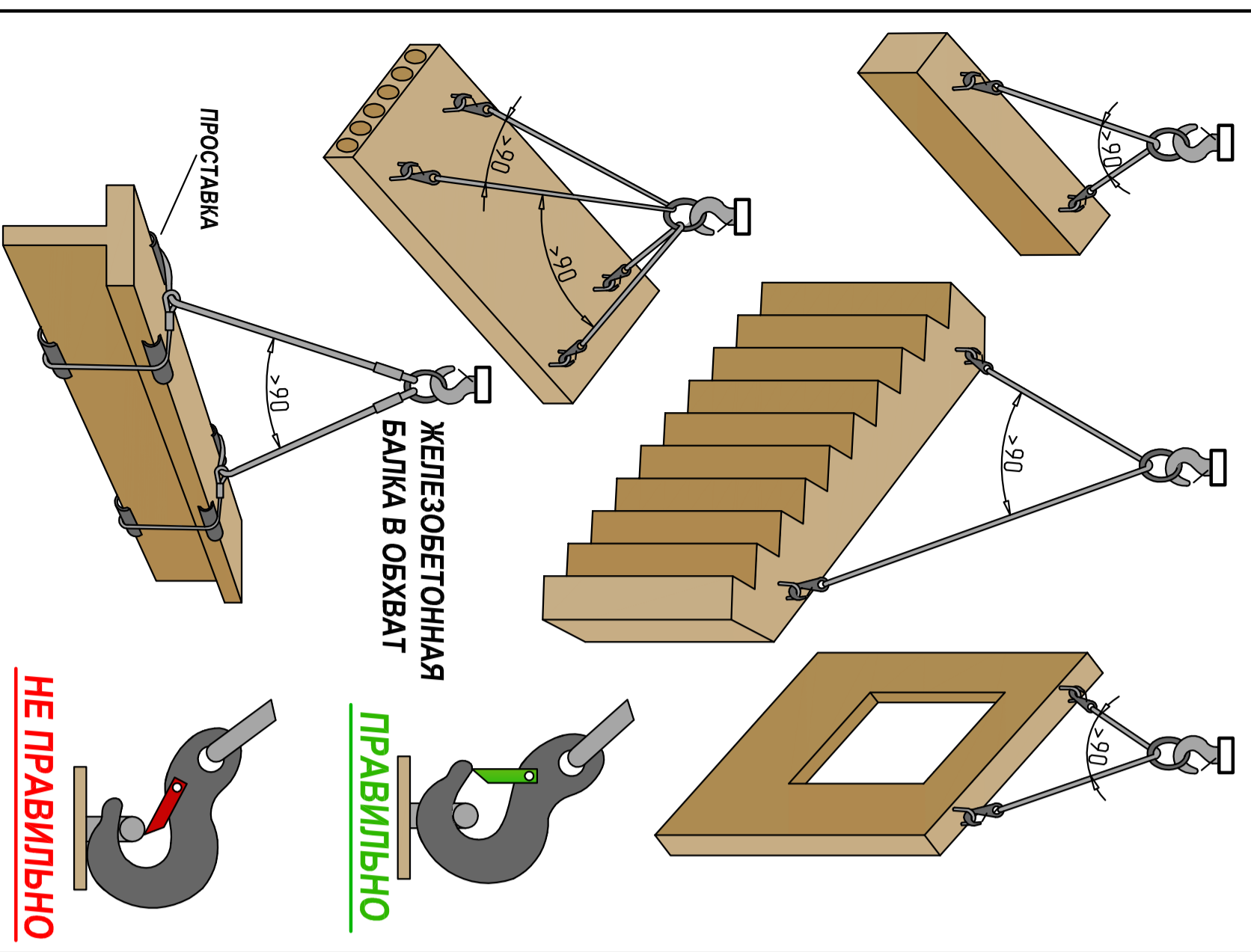

ПРЕДОХРАНИТЕЛЬНЫЕ ПРОСТАВКИ

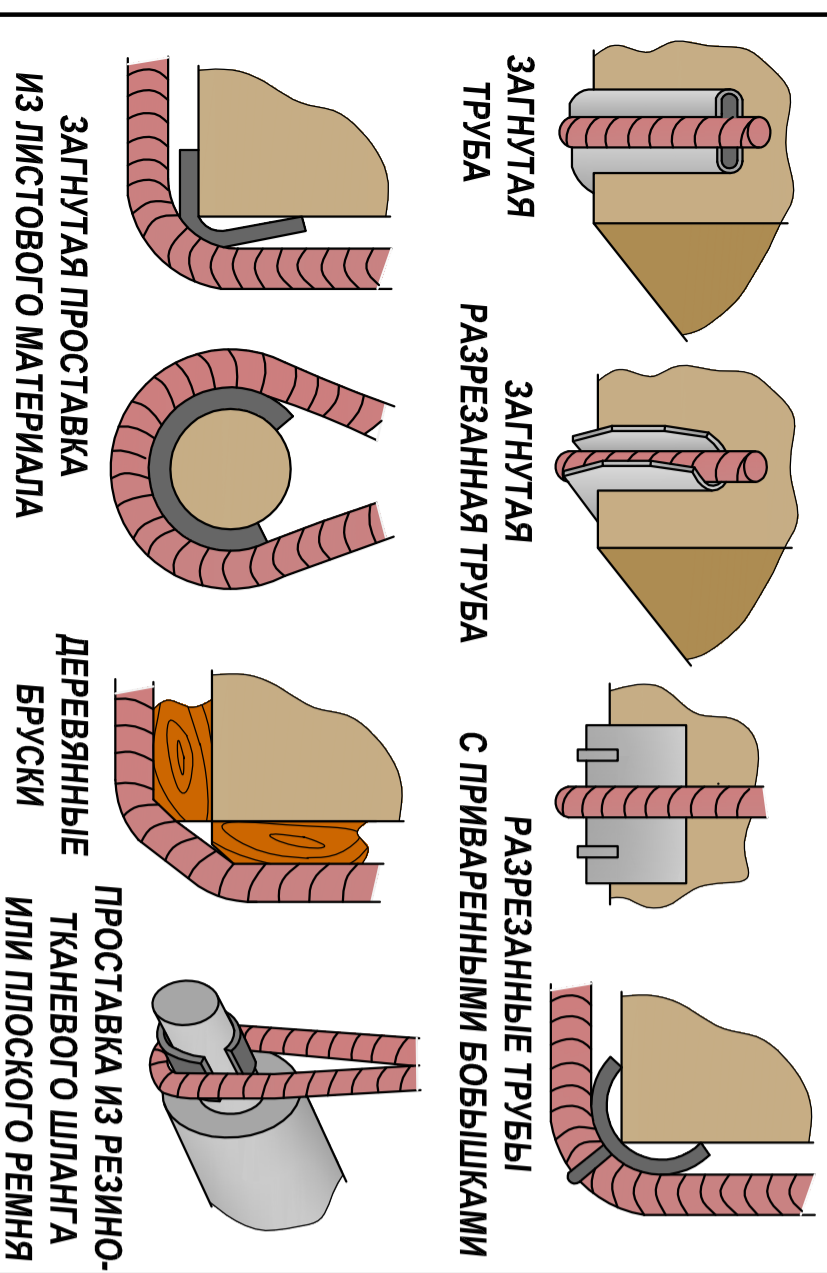

СТРОПОВКА ТРУБ

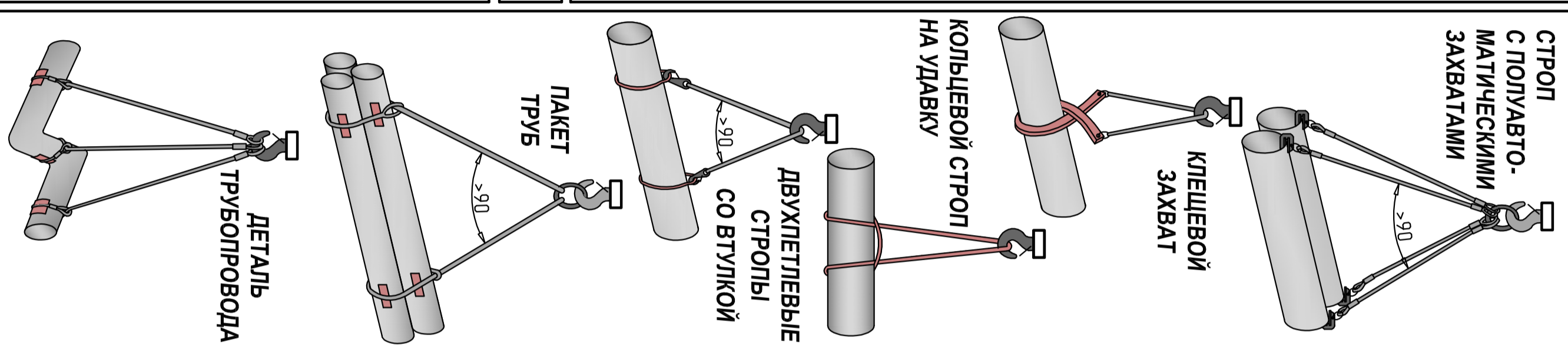

СТРОПОВКА МЕТАЛЛОПРОКАТА

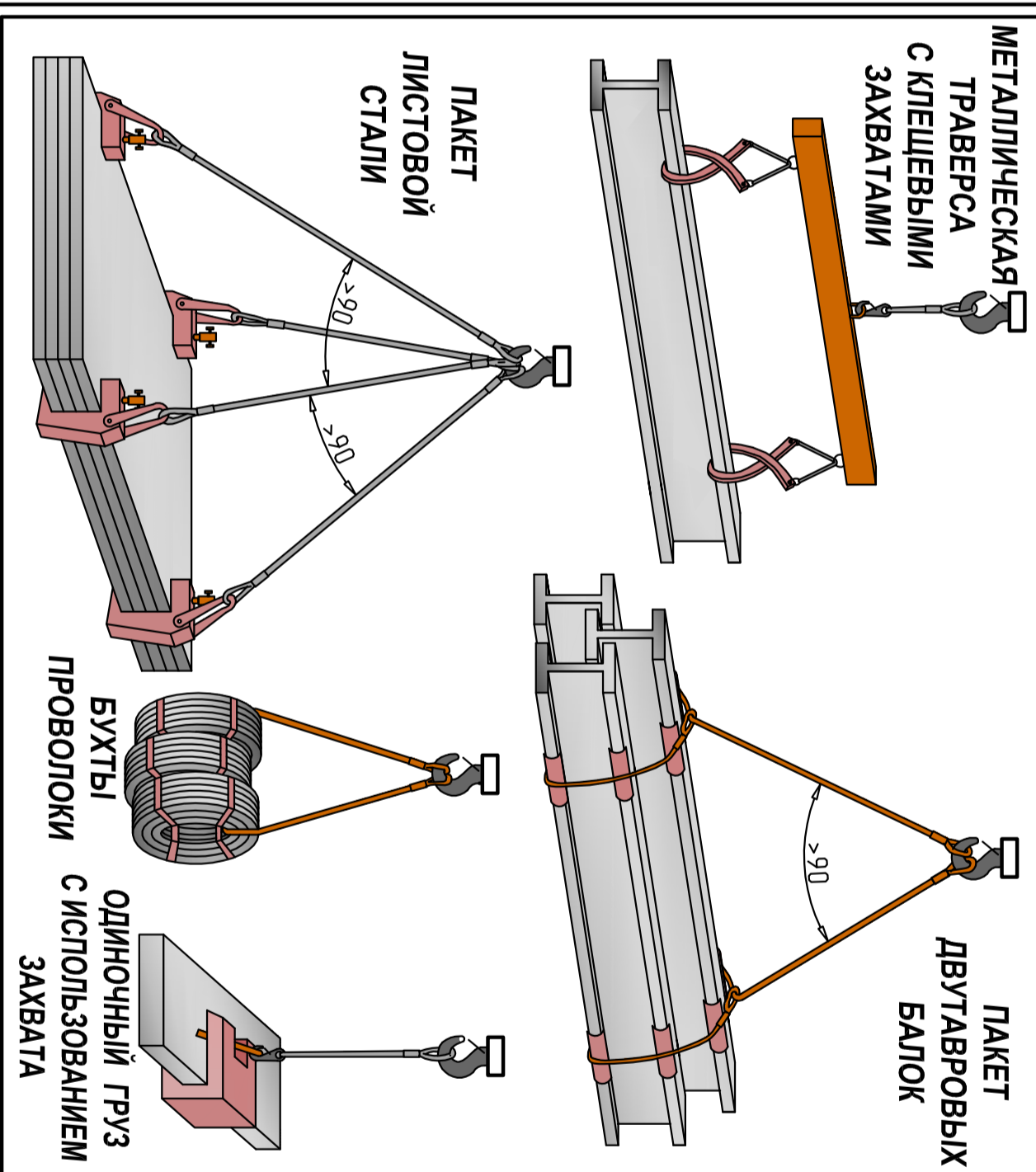

СТРОПОВКА ОБОРУДОВАНИЯ, ТАРЫ

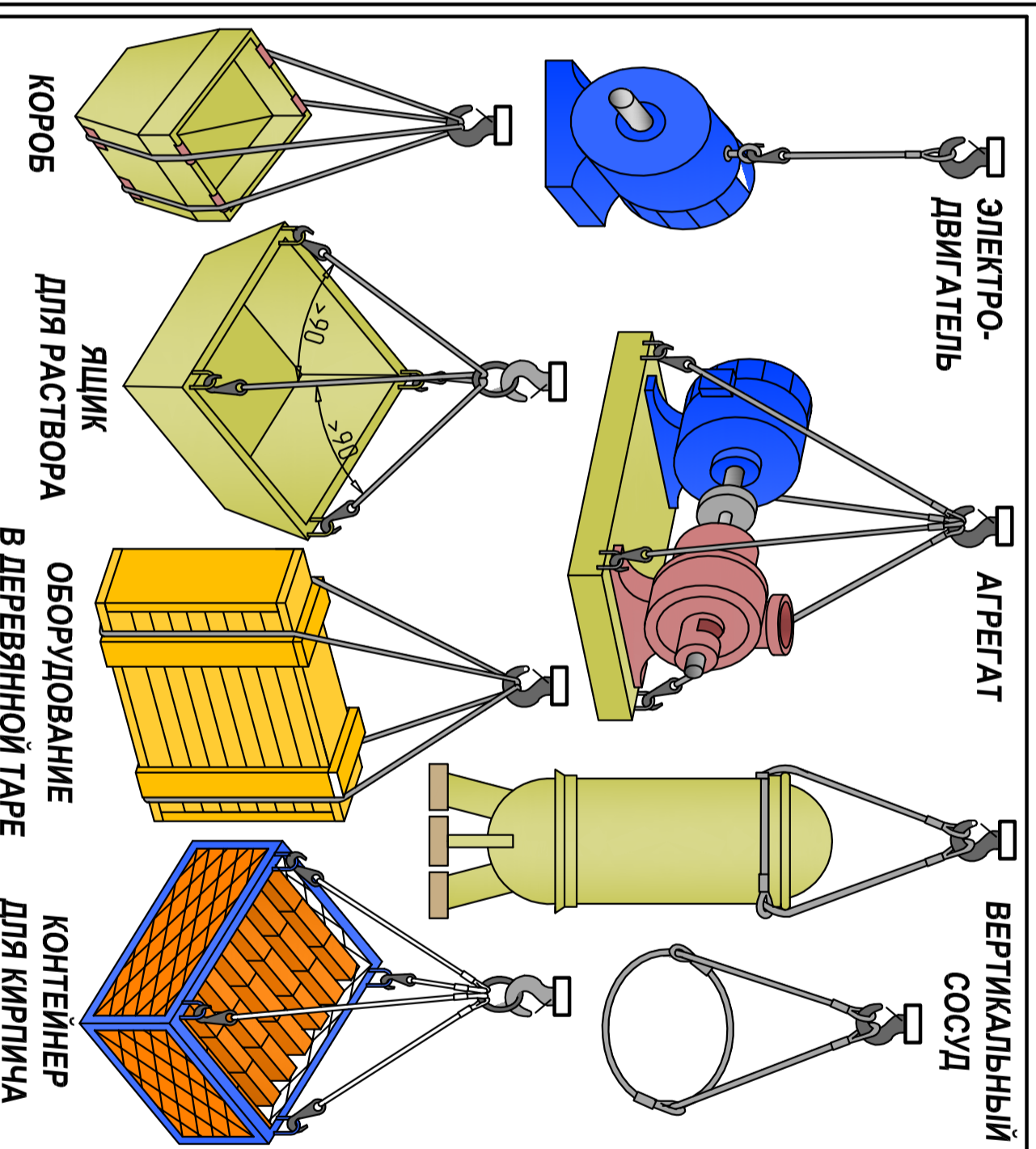

НЕДОПУСТИМЫЕ ПОВРЕЖДЕНИЯ

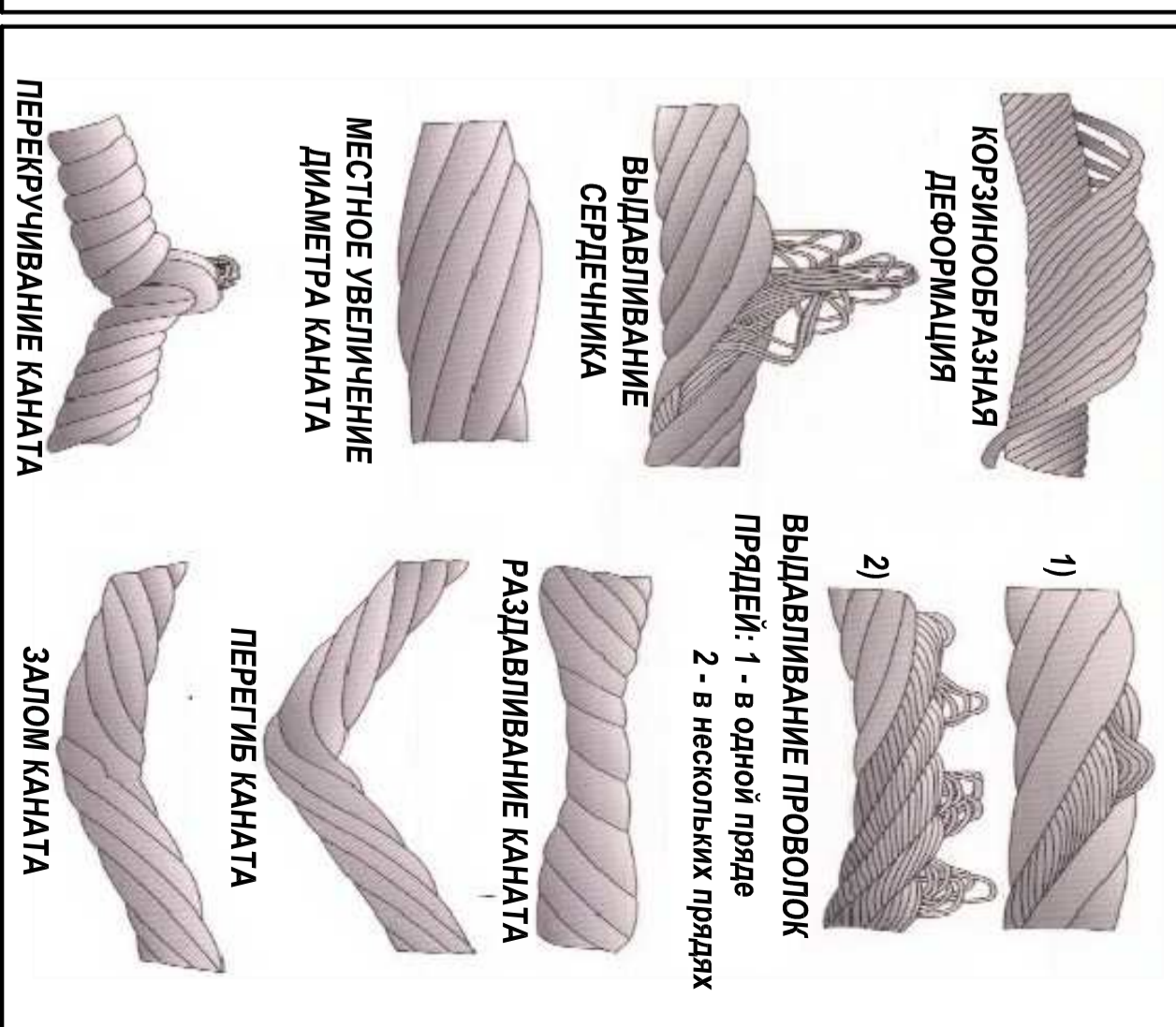

СТРОПОВКА ЦЕПНЫМИ СТРОПАМИ

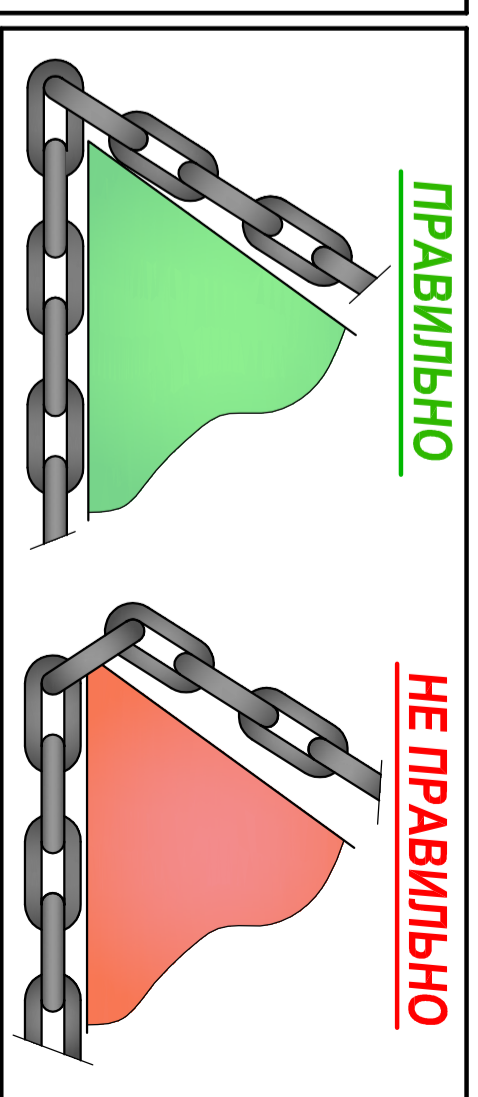

ТЕКСТИЛЬНЫЕ СТРОПЫ

СХЕМЫ СТРОПОВКИ	ГРУЗОПОДЪЕМНОСТЬ ТЕКСТИЛЬНЫХ СТРОПОВ				
	ПРЯМОЙ ПОДЪЕМ	ПОДЪЕМ ЛЕГТЕЙ	У-ОБРАЗНЫЙ	УГОЛ, β 0°-45°	УГОЛ, β 45°-90°
Строп текстильный петлевой (СТП)					
Строп текстильный кольцевой (СТК)					
КОЭФФ.	1	0,8	2	1,8	1,4
				УГОЛ, β 90°-120°	1